

IGL 100-80 mit Schnecken-Stirnradgetriebe Z14

Zeichnung der Motor-Getriebe-Kombination

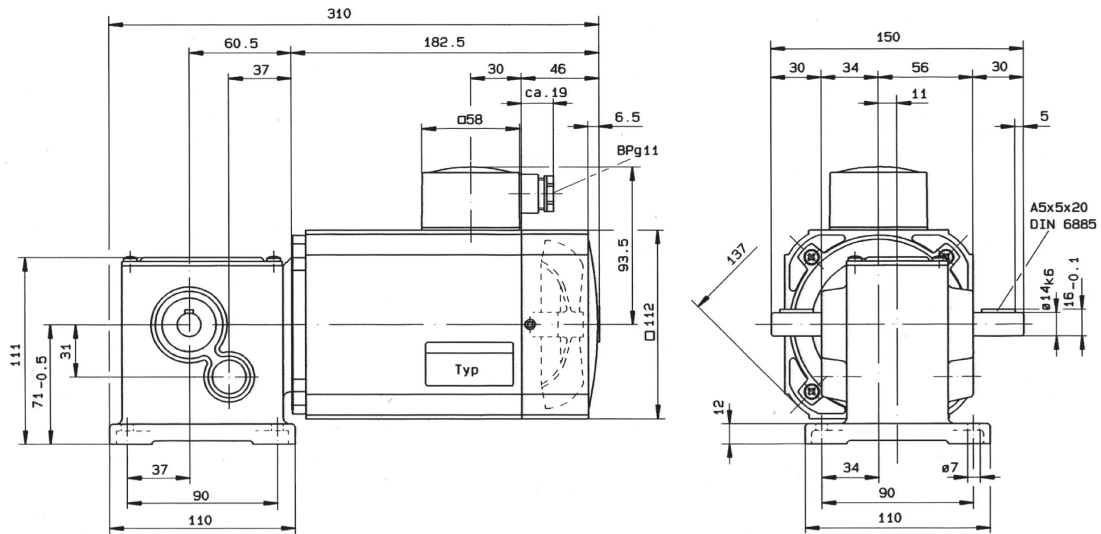

Maße ohne Toleranzangaben unverbindlich